

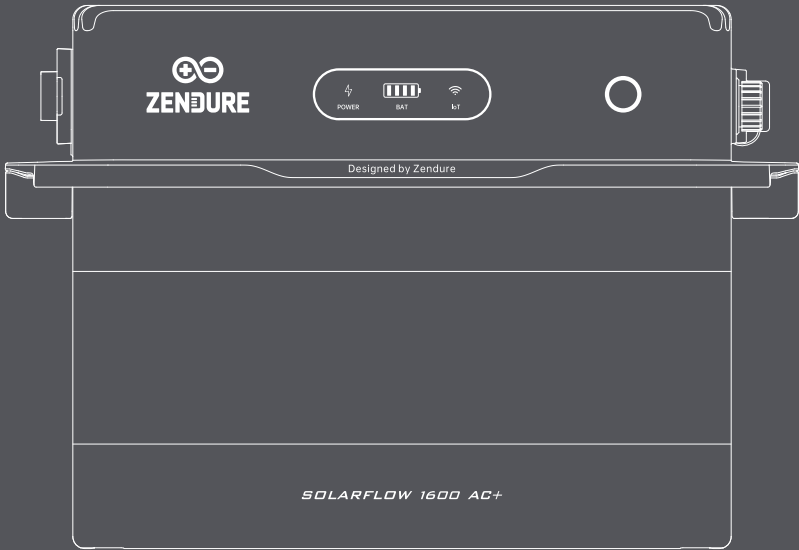

ZENDURE



SolarFlow 1600 AC+ Power Station User Manual

Haftungsausschluss

Lesen Sie alle Sicherheitsrichtlinien, Warnhinweise und anderen Produktinformationen in diesem Handbuch sorgfältig durch, und beachten Sie die an dem Produkt angebrachten Etiketten oder Aufkleber, bevor Sie es verwenden. Die Benutzer tragen die volle Verantwortung für die sichere Nutzung und den Betrieb dieses Produkts. Machen Sie sich mit den geltenden Vorschriften in Ihrer Region vertraut. Sie sind allein dafür verantwortlich, sich über alle relevanten Vorschriften zu informieren und Zendure-Produkte in Übereinstimmung mit diesen zu verwenden.

Bewahren Sie dieses Handbuch zur späteren Verwendung auf.

Inhalt

1. Sicherheitsanweisungen	16
1.1 Verwendung	16
1.2 EU-KONFORMITÄTSERKLÄRUNG	17
2. In dieser Anleitung verwendete Symbole	17
3. Was ist in der Box	18
4. Übersicht	18
4.1 Produktübersicht	18
4.2 Tastensteuerung	19
4.3 LED-Anzeige	19
5. Installation	20
5.1 Choose a location for the Inverter	20
5.2 Montageprozess	21
5.2.1 Anschließen der Erweiterungsbatterie (Optional)	21
5.2.2 Befestigen des SolarFlow 1600 AC+	22
5.2.3 Anschluss an das Stromnetz über eine Steckdose	22
5.2.4 Anschluss mehrerer Einheiten an das Stromnetz über Steckdosen	23
5.2.5 Anschluss an das Stromnetz über einen Schutzschalter (Optional)	24
6. Zendure App Einrichtung	26
7. Beschreibung der netzunabhängigen Steckdose	26
7.1 Funktionsübersicht	26
7.2 Off-Grid-Ausgangsfähigkeit (Versorgung von Haushaltslasten)	26
7.3 Anschluss eines Wechselrichters zum Aufladen	27
7.4 Wasserschutz und Sicherheitshinweise	27
8. Wechselrichter entfernen	27
8.1 Wechselrichter aus der Steckdose entfernen	27
8.2 Wechselrichter vom Schutzschalter entfernen	27
9. Technische Spezifikationen	28

1. Sicherheitsanweisungen

1.1 Verwendung

1. Grundlegende Installationsanforderungen

- (1) Lesen Sie vor der Installation alle aktuellen Dokumentationen sorgfältig durch.
- (2) Installieren Sie das Gerät strikt gemäß der Bedienungsanleitung, um Schäden oder Verletzungen zu vermeiden.
- (3) Stellen Sie sicher, dass der SolarFlow 1600 AC+ Power Station und die Batterien sicher installiert sind, um ein Herunterfallen zu verhindern.
- (4) Halten Sie einen Abstand von 50 mm zu anderen Objekten ein.
- (5) Installieren Sie das Gerät in einem gut belüfteten Bereich und blockieren Sie die Belüftung nicht.

2. Betriebsumgebung

- (1) Installieren oder betreiben Sie das Gerät nicht unter extremen Wetterbedingungen (Blitz, Schnee, starker Regen, starker Wind).
- (2) Vermeiden Sie direkte Sonneneinstrahlung, um Überhitzung zu verhindern.
- (3) Halten Sie das Gerät von Wärmequellen fern.
- (4) Verwenden Sie das Gerät nicht in der Nähe starker statischer Elektrizität oder Magnetfelder.
- (5) Halten Sie das Gerät von brennbaren oder explosiven Stoffen, Gasen oder Rauch fern.
- (6) Das Produkt hat die Schutzklasse IP65 und darf nicht in Flüssigkeiten eingetaucht werden.

3. Elektrische Sicherheit

- (1) Überprüfen Sie alle Kabel und Stecker auf Unversehrtheit und Trockenheit, bevor Sie eine Verbindung herstellen, um Stromschläge zu vermeiden.
- (2) Ziehen Sie beim Trennen der Verbindung am Stecker und nicht am Kabel, um Schäden zu reduzieren.
- (3) Überschreiten Sie nicht die Ausgangsleistung, um Brandgefahr zu vermeiden.
- (4) Trennen Sie Solarmodule, Batterien und das Hausnetz, bevor Sie Wartungsarbeiten durchführen.
- (5) Im Brandfall nur Trockenpulver-Feuerlöscher verwenden.

4. Sicherheit der Off-Grid-Steckdose

- (1) Schützen Sie die Off-Grid-Steckdose des Wechselrichters vor Regen und Wasser, um elektrische Gefahren zu vermeiden.
- (2) Schließen Sie die Schutzabdeckung sofort nach der Nutzung der Off-Grid-Steckdose, um das Eindringen von Regen und Staub in den Wechselrichter zu verhindern.

5. Vorsichtsmaßnahmen im täglichen Betrieb

- (1) Überprüfen Sie regelmäßig auf Schäden, Risse, Flüssigkeitslecks, Überhitzung oder andere Anomalien.
- (2) Legen Sie keine schweren Gegenstände auf den Wechselrichter.
- (3) Vermeiden Sie das Bewegen oder Erschüttern des Geräts während des Betriebs, um schlechte interne Verbindungen zu verhindern.
- (4) Die normale Betriebstemperatur kann sich warm anfühlen.
- (5) Reinigen Sie das Gerät nur mit einem trockenen Tuch; verwenden Sie keine Chemikalien oder Reinigungsmittel.

6. Batteriesicherheit

- (1) Laden Sie die Batterien in gut belüfteten Bereichen auf.
- (2) Wartungsarbeiten an Batterien dürfen nur von qualifiziertem Personal durchgeführt oder beaufsichtigt werden.
- (3) Verwenden Sie keine beschädigten oder modifizierten Batterien, um Brand- oder Explosionsgefahren zu vermeiden.

7. Kritische Sicherheitswarnungen

- (1) Stecken Sie keine Finger oder Hände in das Gerät.
- (2) Bei Nutzung in der Nähe von Kindern ist besondere Aufsicht erforderlich.
- (3) Falls das Produkt ins Wasser fällt, stellen Sie es an einem sicheren, offenen Ort ab, halten Sie Abstand, bis es vollständig getrocknet ist, und entsorgen Sie es anschließend gemäß den Vorschriften.





8. Wartung und Garantie

- (1) Verwenden Sie nur das Original-Ladegerät und Originalkabel; Drittanbieterzubehör kann Schäden verursachen und die Garantie ungültig machen.
- (2) Das Gerät darf nicht zerlegt werden.
- (3) Verwenden Sie für Reparaturen nur identische Ersatzteile, um die Produktsicherheit zu gewährleisten.





1.2 EU-KONFORMITÄTSERKLÄRUNG

ZENDURE TECHNOLOGY CO., LIMITED erklärt, dass der SolarFlow 1600 AC+ Power Station der Richtlinie 2014/53/EU (RED), 2011/65/EU (RoHS), 2015/863/EU (RoHS) entspricht.

Den vollständigen Text der Konformitätserklärung finden Sie unter folgender Internetadresse: <https://zendure.de/pages/download-center>

	<p>Konformitätserklärung Die EU-Konformitätserklärung kann unter folgender Adresse abgerufen werden: https://zendure.de/pages/download-center</p>
	<p>Entsorgung und Recycling Entsorgung der Verpackung: Entsorgen Sie die Verpackung nach Materialsorten getrennt.</p>
	<p>Entsorgung von Altgeräten (gilt in der Europäischen Union und in anderen europäischen Ländern mit separaten Sammelsystemen (Abfalltrennung)): Altgeräte dürfen nicht zusammen mit dem Hausmüll entsorgt werden. Jeder Kunde ist gesetzlich verpflichtet, Altgeräte, die nicht länger benutzt werden können, separat vom Hausmüll zu entsorgen, z. B. bei einer Sammelstelle für Reststoffe.</p> <p>Zur Gewährleistung einer angemessenen Reststoffverwertung und zur Vermeidung negativer Auswirkungen auf die Umwelt müssen elektronische Geräte zu einer geeigneten Sammelstelle gebracht werden. Aus diesem Grund sind elektronische Geräte mit dem links abgebildeten Symbol gekennzeichnet.</p>
	<p>Batterien und Akkumulatoren dürfen nicht über den Hausmüll entsorgt werden. Als Verbraucher sind Sie gesetzlich verpflichtet, alle Batterien und Akkumulatoren – unabhängig davon, ob sie Schadstoffe enthalten oder nicht – an einer dafür vorgesehenen Sammelstelle abzugeben.</p> <p>Kennzeichnung: Cd = Cadmium, Hg = Quecksilber, Pb = Blei. Entladen Sie alle eingebauten oder Zubehör-Batterien, bevor Sie sie entsorgen.</p>

2. In dieser Anleitung verwendete Symbole

Symbol	Erklärung
	Eine Situation mit hohem Gefahrenpotenzial, die, wenn sie nicht vermieden wird, den Tod oder schwerwiegende Verletzungen zur Folge haben könnte.
	Wichtige Informationen, die Sie beachten müssen.
	Ist Ihrem Produkt beigelegt
	Optional (nicht mitgeliefert)
	Weist auf zusätzliche Informationen zur korrekten Verwendung oder auf nützliche Tipps hin.

3. Was ist in der Box

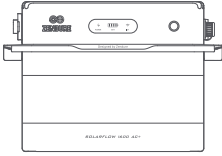

SolarFlow 1600 AC+ gekoppelte Wechselrichter



Benutzerhandbuch

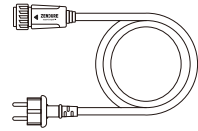

3m AC-Stromkabel



Schlüssel zum Entfernen der PV-Stecker und AC-Kabelstecker

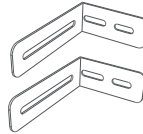

Wandmontagehalterung (×2)

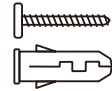

Selbstabdichtende Expansionsbolzen (×2)



M4-Schrauben (×2)

4. Übersicht

4.1 Produktübersicht

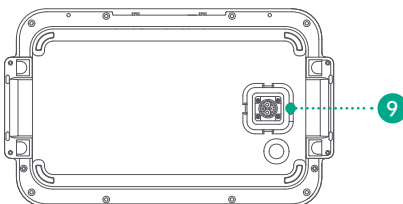
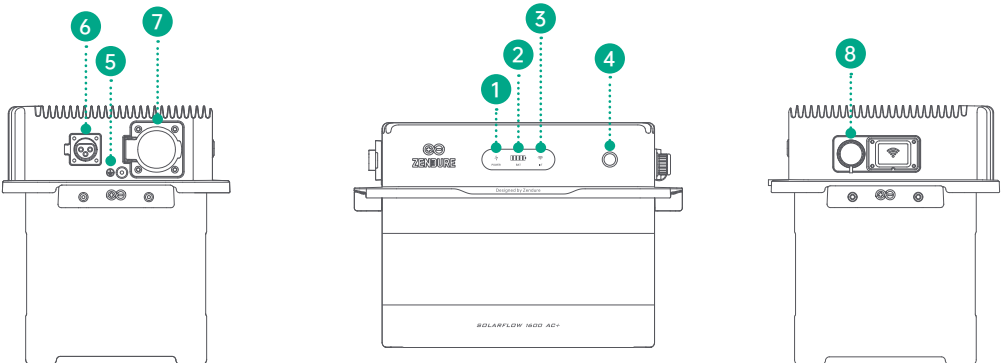





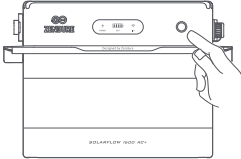







1	Stromstatusanzeige
2	Batteriestatusanzeige
3	IoT-Statusanzeige
4	Taste
5	Schutzerdungsschraubenloch
6	On-Grid-Anschluss
7	Off-Grid-Ausgangsanschluss (Steckdose)
8	RS485
9	Batterieanschluss

4.2 Tastensteuerung

Taste	Aktion	Funktion
	2 Sekunden drücken	Schaltet den SolarFlow 1600 AC+ ein
	3 Sekunden drücken	Setzt die Wi-Fi-Verbindung zurück
	6 Sekunden drücken	Schaltet den SolarFlow 1600 AC+ aus

4.3 LED-Anzeige

LED-Indikator	LED-Beschreibung	Detaillierte Erklärung
	Grün leuchtet	Eingeschaltet und funktioniert normal
	Grün blinkt	Das Gerät funktioniert normal, und der Off-Grid-Modus ist aktiv
	Rot blinkt	Ein Gerätefehler ist aufgetreten. Bitte überprüfen Sie die App für weitere Details.
	Grün leuchtet	Stabile und normale Wi-Fi-Verbindung
	Grün blinkt	Warten auf die Verbindung mit Wi-Fi
	Rot blinkt	Wi-Fi-Verbindung verloren
	Gelb blinkt	OTA-Update läuft
	Grün leuchtet	Die Batterie funktioniert normal und ist angeschlossen. Der Batteriestatus wird durch 4 grüne LEDs angezeigt: <ul style="list-style-type: none"> ● 1 grüne LED: 0-25 % Batterie ● 2 grüne LEDs: 26-50 % Batterie ● 3 grüne LEDs: 51-75 % Batterie ● 4 grüne LEDs: 76-100 % Batterie Beispiel: Bei 60 % Batteriestand leuchten drei grüne LEDs.
	Grün blinkt	Batterie wird geladen
	Langsame rote Blinksequenz auf der ersten LED	Batteriestand unter 5 %
	Gelb leuchtet	Anzeige des Batteriestands, die Batterie ist im Schutzmodus
	Rot leuchtet	Batteriefehler erkannt; bitte das System auf Fehler überprüfen
	Langsame gelbe Blinksequenz	Niedrige Temperatur erkannt; der Akku wird beheizt, um die Betriebstemperatur zu erreichen

5. Installation

5.1 Wahl des Standorts für den Wechselrichter

Stellen Sie sicher, dass der SolarFlow 1600 AC+ gekoppelter Wechselrichter im Bereich der Wi-Fi-Abdeckung liegt.

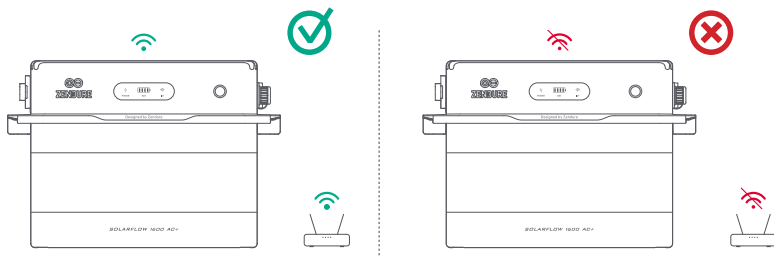

Das Antennengehäuse des Geräts muss mindestens 15 cm von der Wand entfernt sein.

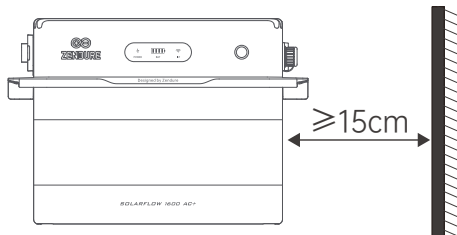

Bitte platzieren Sie den Wechselrichter innerhalb von 3 Metern von einer Steckdose.

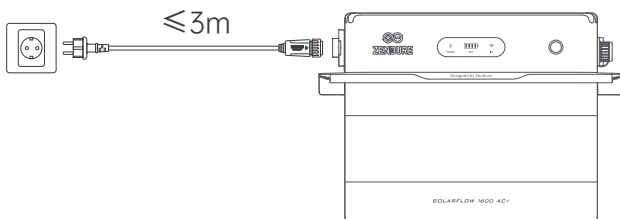

Stellen Sie den Wechselrichter nicht in einem Bereich auf, in dem entzündbare oder explosive Materialien gelagert werden.

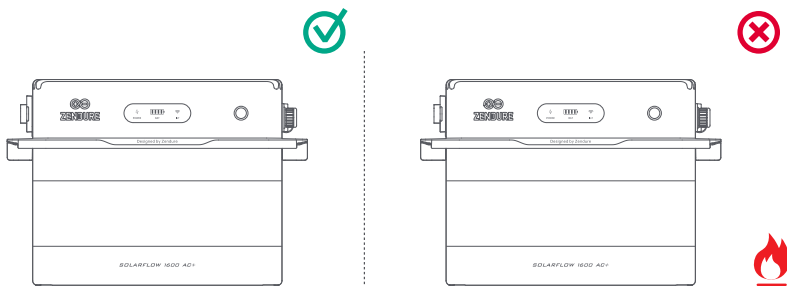

Der Wechselrichter kann sowohl drinnen als auch draußen installiert werden. Achten Sie darauf, dass das Gerät an einem Ort platziert wird, an dem es nicht direkter Sonneneinstrahlung oder Regen ausgesetzt wird.

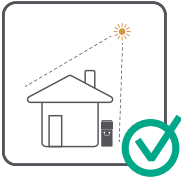

Platzieren Sie den Wechselrichter und die Batterien (nicht im Lieferumfang enthalten) auf einem festen, ebenen Boden.

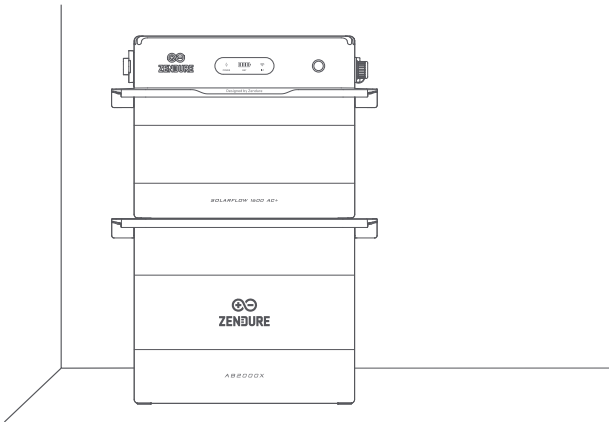

5.2 Montageprozess

5.2.1 Anschließen der Erweiterungsbatterie (Optional)

1. Entfernen Sie die Silikon-Schutzabdeckungen von den Anschlüssen des SolarFlow 1600 AC+ und der separat erhältlichen Erweiterungsbatterien.
2. Stapeln Sie die Batterieanschlüsse an der Unterseite des SolarFlow 1600 AC+ auf die oberen Anschlüsse der Erweiterungsbatterie, um die Batteriestapelung abzuschließen.

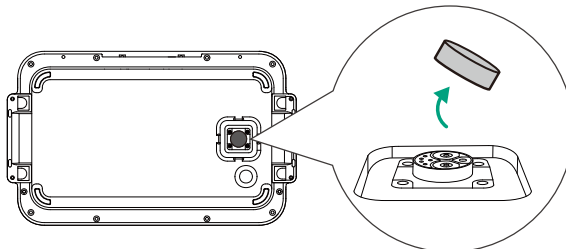

5.2.2 Befestigen des SolarFlow 1600 AC+

Verwenden Sie die mit dem SolarFlow 1600 AC+ gelieferten Halterungen und Schrauben, um das Gerät sicher an der Wand zu befestigen.

⚠ Hinweis:

- Ein einzelner SolarFlow 1600 AC+ kann bis zu 5 Erweiterungsbatterien anschließen.
- Trennen Sie während des Lade- oder Entladevorgangs keine Kabel oder Anschlüsse.
- Berühren Sie die Metallstifte an den Batterieanschlüssen nicht mit den Händen oder anderen Gegenständen.

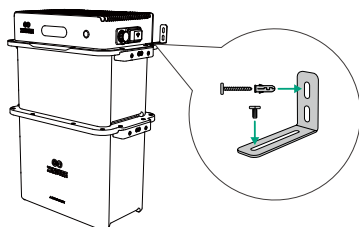

5.2.3 Anschluss an das Stromnetz über eine Steckdose

Sie können den SolarFlow 1600 AC+ ganz einfach an eine Standardsteckdose anschließen. Bitte beachten Sie jedoch die folgenden Sicherheitshinweise, um Überlastungen, das Auslösen von Sicherungen oder potenzielle Gefahren zu vermeiden:

1. Standard-Ausgangsbegrenzung: 800W

Standardmäßig ist die Ausgangsleistung des Wechselrichters auf 800W begrenzt, um Überlastungen zu vermeiden.

- Wenn Sie nicht sicher sind, ob andere Geräte denselben Stromkreis verwenden, überschreiten Sie nicht 800W.
- Länderspezifische Grenzwerte: Frankreich: 900W; Deutschland, Belgien, Niederlande, Österreich, Italien: 800W; Schweiz: 600W;

2. Leistungssteigerung auf bis zu 1400W/1600W* (Spitze)

Der Wechselrichter unterstützt eine Spitzenleistung von bis zu 1400W/1600W*. Um diese sicher freizuschalten, wählen Sie eine der folgenden Installationsmethoden:

(1) Anschluss über eine Steckdose

- Beauftragen Sie einen ****zugelassenen Elektriker*in****, um sicherzustellen, dass die Steckdose an einem dedizierten Stromkreis ohne andere Verbraucher angeschlossen ist.
- Nach Bestätigung kann die höhere Leistung über die App freigeschaltet werden (bis zu 1400W/1600W*).

(2) Anschluss über einen Leistungsschutzschalter

- Für maximale Sicherheit und eine professionelle Installation empfehlen wir dringend den Anschluss über einen eigenen Schutzschalter.
- Eine qualifizierte Elektrofachkraft sollte den Vorgaben in Benutzerhandbuch Abschnitt 5.2.5 folgen.

⚠ Hinweis:

1. Diese Empfehlungen gelten nur für die Ausgangsleistung. Der Ladeeingang stellt keine zusätzlichen Sicherheitsrisiken dar.
2. Bei einem einzelnen Gerät beträgt die Spitzenleistung 1400 W. Mit einem zusätzlichen Erweiterungsakku beträgt die Spitzenleistung 1600 W.

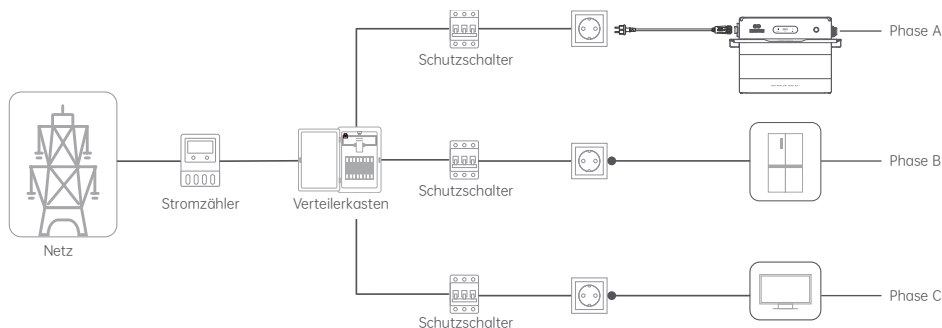

5.2.4 Anschluss mehrerer Einheiten an das Stromnetz über Steckdosen

1. Die Spitzenleistung jedes Wechselrichters kann 1400W/1600W* erreichen. Wenn mehrere Wechselrichter an denselben Stromkreis angeschlossen werden, kann dies zu einer Überlastung des Stromkreises führen und potenzielle Sicherheitsrisiken verursachen.
2. Wenn Ihr Zuhause nicht über die erforderlichen Steckdosen und Stromkreise verfügt oder Sie keine elektrotechnischen Kenntnisse haben, um zu überprüfen, ob diese Steckdosen oder Stromkreise den Anforderungen entsprechen, bitten Sie einen Elektriker um Hilfe. Es wird empfohlen, jeden Wechselrichter direkt an einen separaten Schutzschalter anzuschließen. Weitere Details finden Sie in Abschnitt 5.2.5.
3. Die maximale Gesamt-Ausgangsleistung aller Wechselrichter ist standardmäßig auf 800W eingestellt. (Länderspezifische Grenzwerte: Frankreich: 900W; Deutschland, Belgien, Niederlande, Österreich, Italien: 800W; Schweiz: 600W;) Wenn Sie dieses Limit überschreiten müssen, lassen Sie bitte einen Elektriker zu Ihrem Haus kommen, um sicherzustellen, dass Ihre Verkabelung sicher ist und die Stromkreislast nicht überschreitet, oder folgen Sie den Installationsrichtlinien in Abschnitt 5.2.5, um jeden Wechselrichter direkt an den Schutzschalter anzuschließen. Danach können Sie über die Zendure-App die Leistung erhöhen.

1. Für Drehstrom: Schließen Sie jeden Wechselrichter an eine Steckdose auf einem dedizierten Stromkreis für jede Phase an, wobei keine anderen Geräte denselben Stromkreis teilen.
2. Für Einphasenstrom: Schließen Sie den Wechselrichter an eine Steckdose im dedizierten Stromkreis an, ohne dass andere Geräte denselben Stromkreis teilen.
3. Drücken und halten Sie den Knopf 2 Sekunden lang, um jeden Wechselrichter einzuschalten.

Hinweis:
1400W/1600W*: Bei einem Einzelgerät beträgt die Spitzenleistung 1400 W. Mit einem Erweiterungsakku erhöht sich die Spitzenleistung auf 1600 W.

Installation im Drehstromsystem

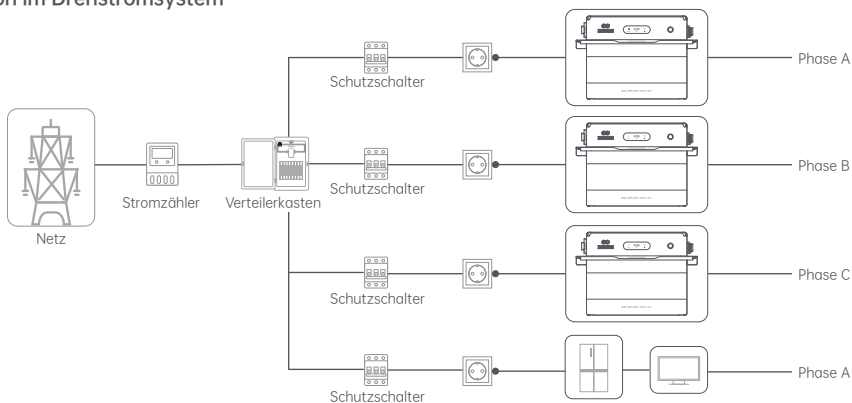

Installation im Einphasenstromsystem

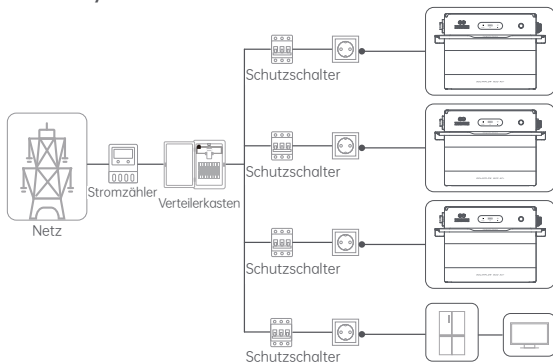

5.2.5 Anschluss an das Stromnetz über einen Schuttschalter (Optional)

⚠ Bitte beachten Sie: Diese Installation muss von einem zertifizierten Elektriker durchgeführt werden, um das Risiko von Stromschlägen, Feuer oder anderen Gefahren zu vermeiden.

1. Ziehen Sie isolierende Handschuhe an (Hinweis: Handschuhe sind nicht enthalten und müssen vom Elektriker oder Benutzer bereitgestellt werden.)

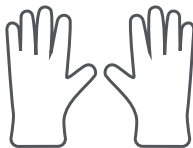

2. Schalten Sie die Schutzschalter des Stromkreises aus, um das Risiko eines Stromschlags zu vermeiden, und stellen Sie sicher, dass der Schutzschalter vor Beginn der Installation ausgeschaltet ist. Überprüfen Sie mit einem Multimeter, dass keine Spannung an den Anschlüssen anliegt. Fahren Sie mit der Installation erst fort, nachdem Sie bestätigt haben, dass keine Spannung vorhanden ist.

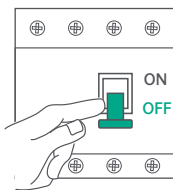

3. Schneiden Sie den Stecker des AC-Kabels ab und entfernen Sie die Isolierung von den drei Drähten, um das Kupfer freizulegen.



4. Schließen Sie das Stromkabel an das elektrische Panel an:
 - (1) Verbinden Sie den Phasenleiter mit einem verfügbaren Schutzschalter.
 - (2) Verbinden Sie den Neutralleiter und den Erdungsleiter mit den Neutral- und Erdungsschienen im Haushalts-Panel.

Drehstrom-Installation im Haushalt

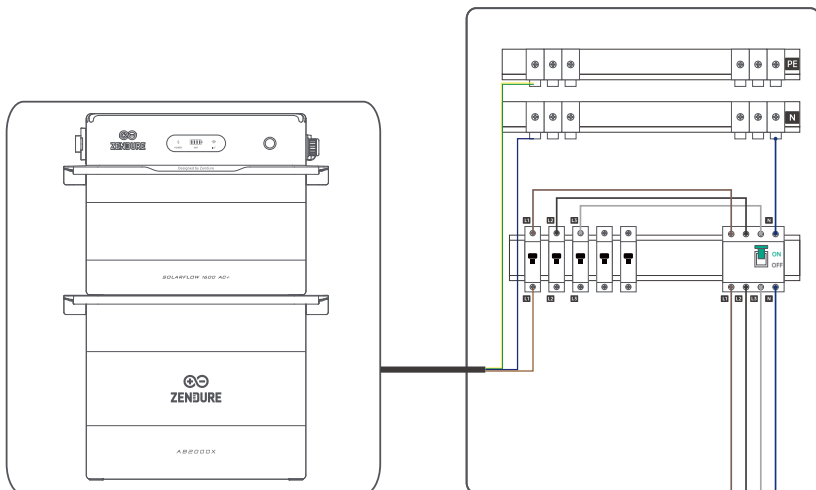

Einphasen-Installation im Haushalt

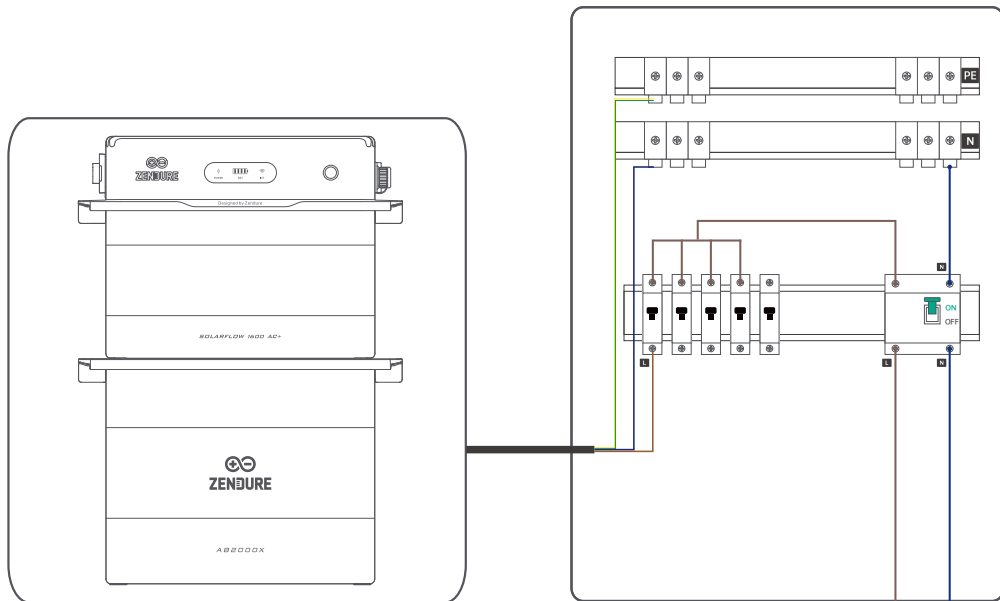

5. Einschalten

- (1) Überprüfen Sie, ob alle Verbindungen sicher und fehlerfrei sind, bevor Sie das Gerät einschalten.
- (2) Schalten Sie den Hauptsicherungsschalter des Stromsystems Ihres Hauses ein.
- (3) Drücken und halten Sie den Knopf am SolarFlow 1600 AC+ 2 Sekunden lang, um das Gerät einzuschalten.

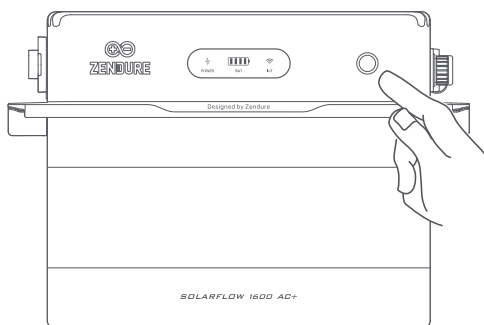
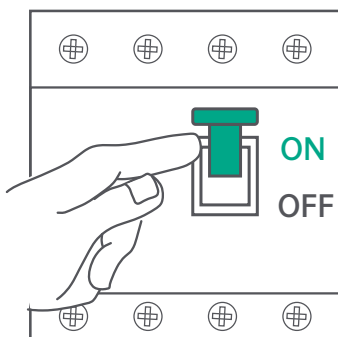

6. Zendure App Einrichtung

1. Die Zendure-App wird kontinuierlich verbessert und kann sich im Laufe der Zeit ändern. Wenn es Unterschiede zwischen den Anweisungen in diesem Handbuch und in der App gibt, folgen Sie bitte den Anweisungen in der App.
2. Datenschutzrichtlinie: Durch die Nutzung von Zendure-Produkten, -Anwendungen und -Diensten stimmen Sie den Zendure-Nutzungsbedingungen und der Datenschutzrichtlinie zu, die Sie im Abschnitt "Über" der "Benutzer"-Seite in der Zendure-App einsehen können.



Die Zendure-App ermöglicht es Benutzern, Energiesysteme zu überwachen und zu verwalten, einschließlich Echtzeit-Überwachung, historischen Aufzeichnungen, Lade-/Entladeplanungen und mehr.

1. Laden Sie die Zendure-App herunter, indem Sie den QR-Code scannen oder nach „Zendure“ im Apple App Store® oder Google Play Store suchen.
2. Öffnen Sie die Zendure-App. Melden Sie sich an oder registrieren Sie sich.
3. Folgen Sie den Anweisungen in der App, um Ihren SolarFlow 1600 AC+ Power Station hinzuzufügen.
4. Bitte aktualisieren Sie die Firmware vor der Verwendung auf die neueste Version in den Einstellungen.

7. Beschreibung der netzunabhängigen Steckdose

7.1 Funktionsübersicht

Der SF1600 AC+ ist mit einer netzunabhängigen Steckdose ausgestattet, die Haushaltslasten unabhängig vom Stromnetz mit Wechselstrom versorgt. Sie kann auch an einen Wechselrichter angeschlossen werden, der AC-Eingang unterstützt, um den SF1600 AC+ über den Wechselrichter aufzuladen.

Die netzunabhängige Steckdose ist standardmäßig deaktiviert und kann über die Zendure App manuell aktiviert werden. Nach der Aktivierung können Haushaltsgeräte oder ein Wechselrichter direkt angeschlossen werden. Nach der Nutzung bitte die Funktion in der App wieder deaktivieren.

Die maximale Eingangs- und Ausgangsleistung hängt davon ab, ob Erweiterungsbatterien angeschlossen sind und ob Netzunterstützung verfügbar ist:

- Max. AC-Eingangsleistung (Einzelgerät): 1400VA
- Max. AC-Eingangsleistung (Mit zusätzlichen Batterien): 1600VA
- Max. AC-Ausgangsleistung (Einzelgerät): 1400VA
- Max. AC-Ausgangsleistung (Mit zusätzlichen Batterien / Netzunterstützt): 1600VA

7.2 Off-Grid-Ausgangsfähigkeit (Versorgung von Haushaltslasten)

⚠ Hinweise:

- Stellen Sie sicher, dass die Batterie vor der Nutzung ausreichend geladen ist.
- Schließen Sie keine Geräte an, die die maximale Ausgangsleistung überschreiten, da sonst Schutzmechanismen aktiviert werden, das Gerät abschaltet oder Sicherheitsrisiken entstehen können.

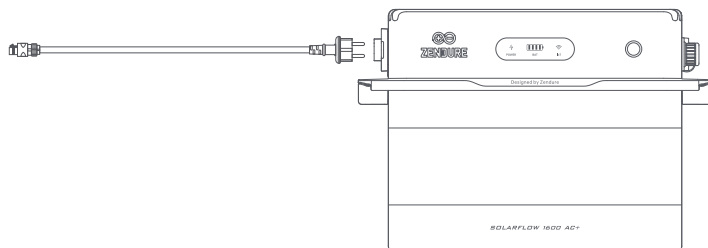

7.3 Anschluss eines Wechselrichters zum Aufladen

Die netzunabhängige Steckdose kann an einen Wechselrichter mit AC-Ausgang angeschlossen werden, um den SF1600 AC+ aufzuladen.

Bitte stellen Sie sicher, dass die Ausgangsparameter des Wechselrichters (Spannung, Frequenz) innerhalb des zulässigen Bereichs des SF1600 AC+ liegen.

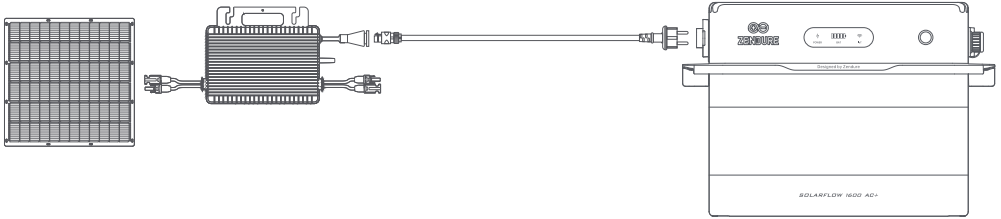

7.4 Wasserschutz und Sicherheitshinweise

- Die Steckdose ist während des Betriebs nicht wasserdicht; sie ist auch nicht wasserdicht, wenn die Schutzabdeckung nicht vollständig geschlossen ist.
- Für die Nutzung wird eine Installation im Innenbereich empfohlen. Bei Außeneinsatz nur bei klaren Wetterbedingungen und Schutzabdeckung nach Nutzung sofort schließen.
- Wassereintritt kann zu Geräteschäden, Stromschlag oder Brandgefahr führen. Umgebung trocken und sicher halten.
- Während des Betriebs keine Kabel oder Anschlüsse ein- oder ausstecken.
- Metallstifte an den Batterieanschlüssen nicht berühren, um Kurzschluss oder Schäden zu vermeiden.
- Achten Sie darauf, dass angeschlossene Lasten oder Wechselrichter die maximale Eingangs- oder Ausgangsleistung der Steckdose nicht überschreiten.

8. Wechselrichter entfernen

8.1 Wechselrichter aus der Steckdose entfernen

1. Trennen Sie das AC-Stromkabel. Trennen Sie zuerst das AC-Kabel vom AC-Steckdosenende, und drücken Sie dann den AC-Anschluss am Wechselrichter, um ihn mit dem Schraubenschlüssel zu entfernen.
2. Drücken Sie den Knopf am Wechselrichter für 6 Sekunden, um ihn auszuschalten.
3. Lösen Sie die zwischen den Geräten und der Wand befestigten Halterungen.
4. Entfernen Sie den Wechselrichter von den Batterien.

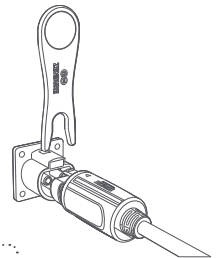

8.2 Wechselrichter vom Schutzschalter entfernen

- ⚠ Risiko eines Stromschlags:
Die Geräte müssen von einem qualifizierten Elektriker mit Vorsicht entfernt werden.
Stellen Sie sicher, dass der Stromkreis spannungsfrei ist, bevor Sie Kabel abtrennen.

1. Ziehen Sie isolierende Handschuhe an (Hinweis: Nicht im Lieferumfang enthalten, vom Elektriker/Benutzer bereitzustellen).
2. Schalten Sie zuerst die Hauptstromversorgung ab. Sie können mit einem Spannungsprüfer überprüfen, ob der Strom abgeschaltet ist.
3. Trennen Sie vorsichtig die Kabel vom Schutzschalter.
4. Überprüfen Sie alle Verbindungen auf Sicherheit und stellen Sie dann langsam den Strom wieder her, indem Sie den Hauptschutzschalter einschalten. Überwachen Sie ungewöhnliche Geräusche oder Verhaltensweisen.
5. Drücken Sie den AC-Anschluss am Wechselrichter, um ihn mit einem Schraubenschlüssel zu entfernen.
6. Lösen Sie die zwischen den Geräten und der Wand befestigten Halterungen.
7. Entfernen Sie den Wechselrichter von den Batterien.

9. Technische Spezifikationen

AC-Parameter (Netzgekoppelt)		
Parameter	Einzelgerät	Mit Zusatzbatterien
Max. AC-Eingangsleistung	1400 W	1600 W
Nenn-AC-Ausgangsleistung	800 W (Standard) / 1400 W (*Premium)	800 W (Standard) / 1600 W (*Premium)
Max. AC-Eingangsstrom	6,1 A a.c.	7,0 A a.c.
Nenn-AC-Ausgangsstrom	3,5 A a.c. (Standard) / 6,1 A a.c. (*Premium)	3,5 A a.c. (Standard) / 7,0 A a.c. (*Premium)
Nennspannung/-frequenz	230 V a.c., 50 Hz	
230 V a.c., 50 Hz	0,8 (induktiv) – 0,8 (kapazitiv)	
AC-Parameter (Inselbetrieb)		
Parameter	Einzelgerät	Mit Zusatzbatterien / Netzunterstützung
Max. AC-Eingangsleistung	1400 VA	1600 VA
Max. AC-Ausgangsleistung	1400 VA	1600 VA (mit zusätzlicher Batterie) 2200 W (mit Netzunterstützung)
Max. AC-Ein-/Ausgangsstrom	6,1 A a.c.	7,0 A a.c.
Nennspannung/-frequenz	230 V a.c., 50 Hz	
230 V a.c., 50 Hz	0,8 (induktiv) – 0,8 (kapazitiv)	
Batterieinformationen		
Parameter	Spezifikation	
Batterietyp	LiFePO ₄	
Nennenergie der Batterie	1920 Wh	
Nennkapazität der Batterie	40 Ah	
Nennspannung der Batterie	48 V d.c.	
Max. Lade-/Entladeleistung (Einzelgerät)	1400 W	
Max. Lade-/Entladestrom	30 A d.c.	
Ladetemperatur	0 °C bis 55 °C	
Entladetemperatur	-20 °C bis 60 °C	
Drahtlose Kommunikation		
Bluetooth	Protokoll	Bluetooth 5.0
	Frequenzbereich	2402–2480 MHz
	Maximale Sendeleistung	20,0 dBm
Wi-Fi	Protokoll	IEEE 802.11 b/g/n
	Frequenzbereich	2412–2472 MHz
	Maximale Sendeleistung	20,0 dBm
Allgemeine Informationen		
Parameter	Spezifikation	
Schutzklasse	I	
Empfohlener Temperaturbereich	-20 °C bis 55 °C	
Schutzart (IP)	IP65	

*Die Aktivierung dieser Funktion muss den lokalen Vorschriften entsprechen und darf nur von Fachpersonal durchgeführt werden!